

1階：基礎伏図

基礎伏図に関する特記事項	
基礎立上り	GL +350mm
基礎パッキン	無し
アンカーボルト	φ12 L=400mm @1,820mm以内
アンカーボルトの据付	土台継手部：芯より300mm 継手部以外：芯より250mm

図面No \_\_\_\_\_  
 日付 \_\_\_\_\_  
 縮尺 1/ \_\_\_\_\_  
 図面名称 \_\_\_\_\_

**工事名 石田邸新築工事**  
**彩デザイン工房** 一級建築士事務所  
 島根県出雲市松寿下町983-3  
 TEL・FAX 0853-22-8683  
 島根県知事登録第(1)10776号

一級建築士 神田 至  
 登録第265959号

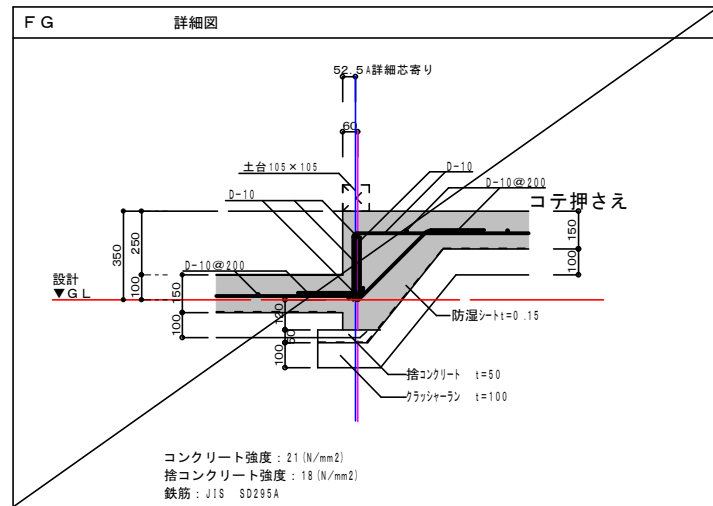
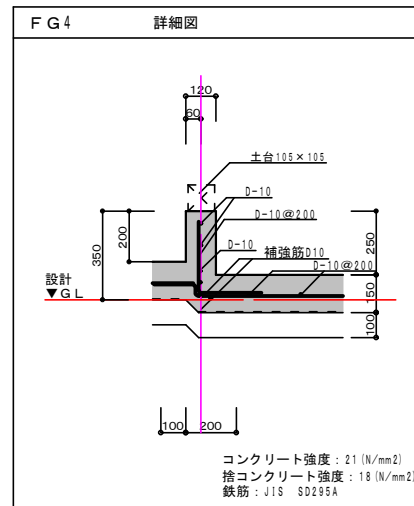
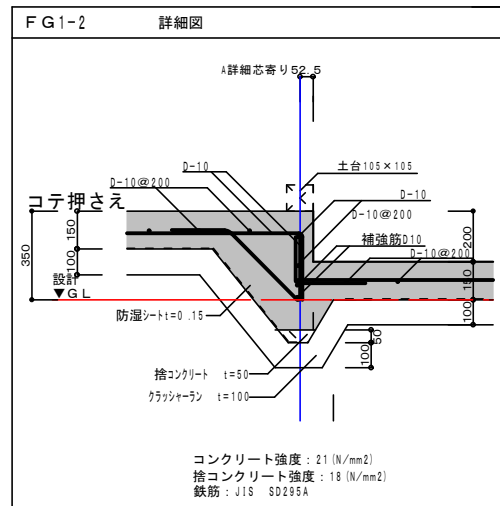
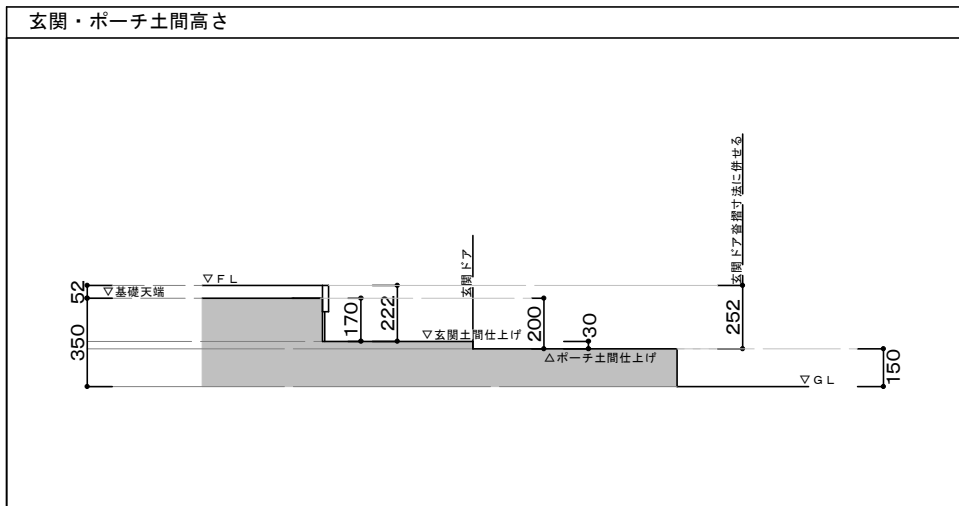
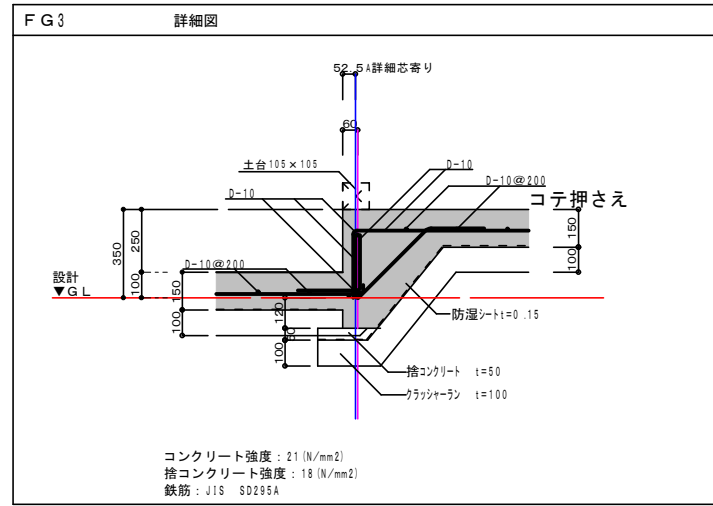
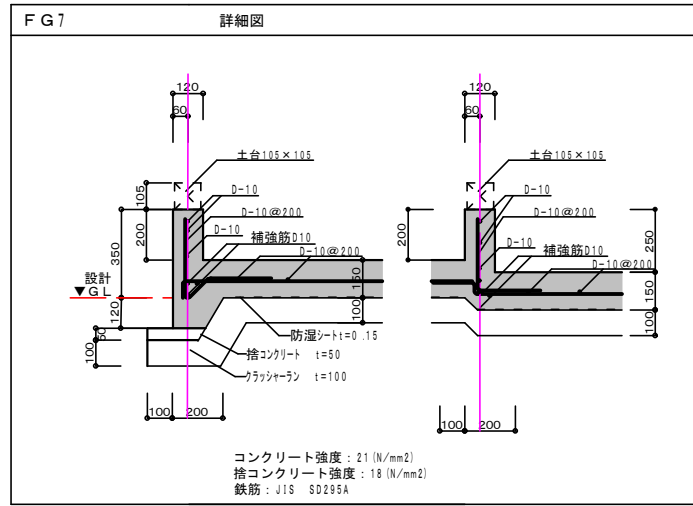
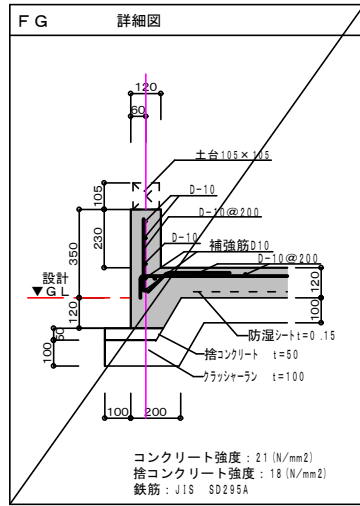
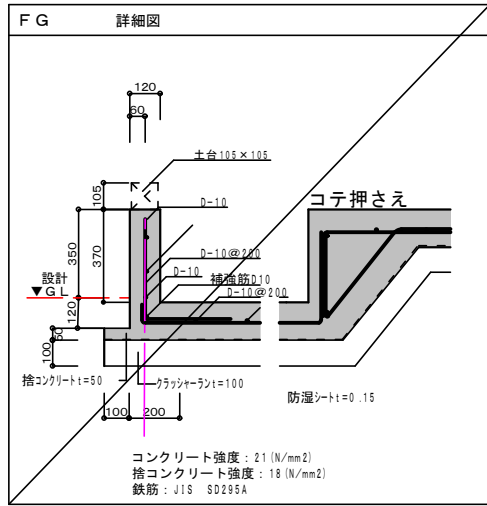
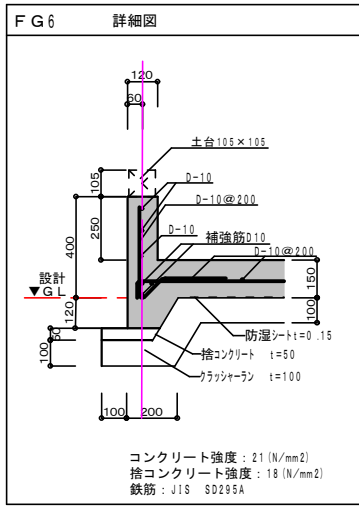
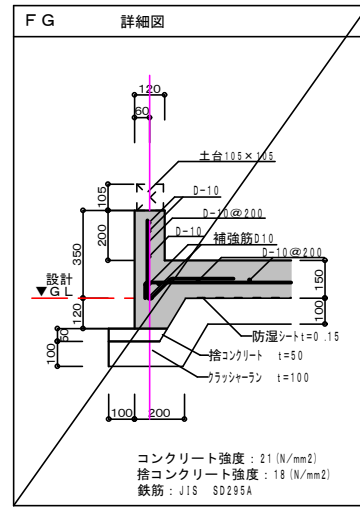
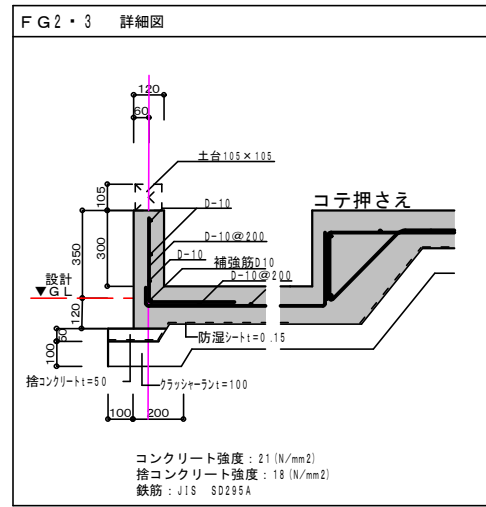
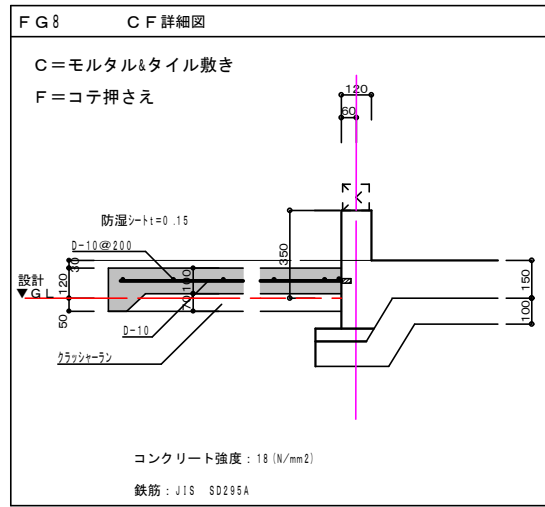
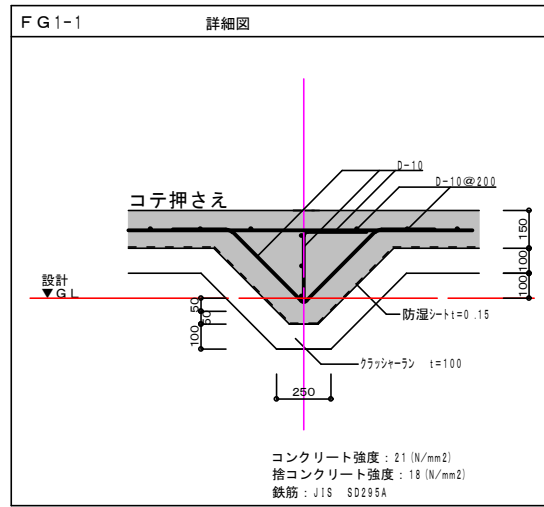
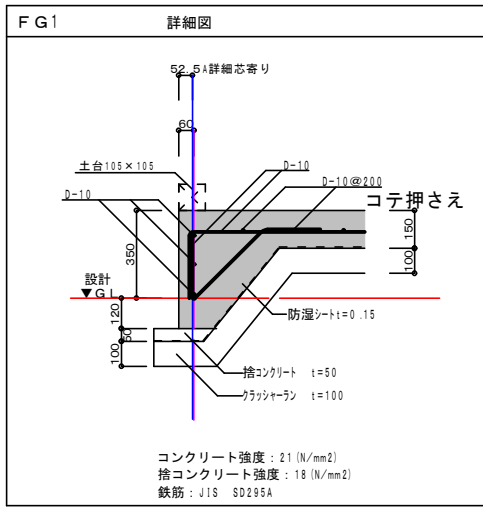

図面No

日付

縮尺 1/

図面名称

工事名 石田邸新築工事

彩デザイン工房  
一級建築士事務所

島根県出雲市松寄下町983-3  
TEL・FAX 0853-22-8683  
島根県知事登録第(1)10776号

一級建築士 神田 至  
登録第265959号

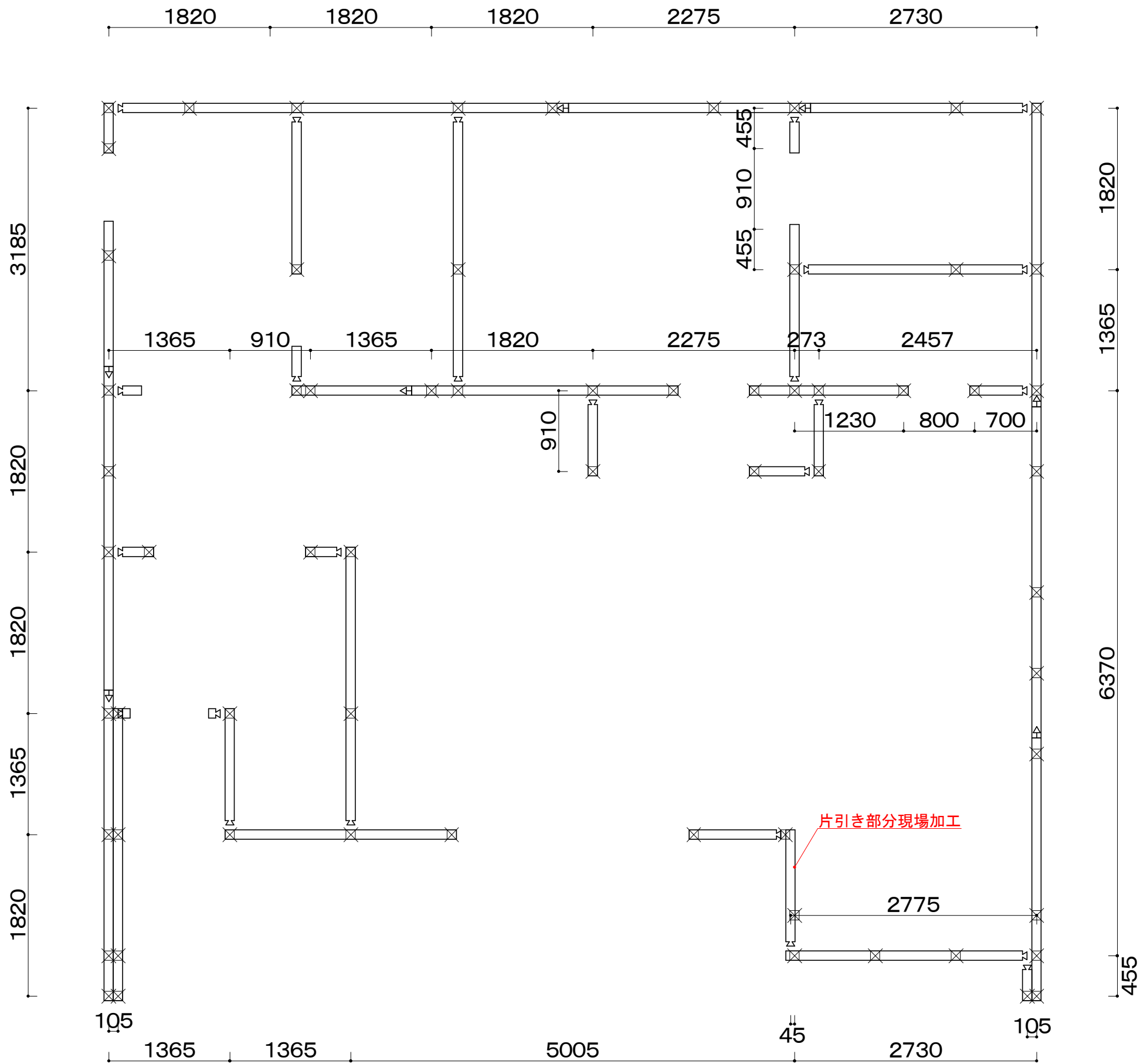

1階：土台伏図

図面No

日付

縮尺 1/

図面名称

工事名 石田邸新築工事

彩デザイン工房  
一級建築士事務所

島根県出雲市松寄下町983-3  
TEL・FAX 0853-22-8683  
島根県知事登録第(1)10776号

一級建築士 神田 至  
登録第265959号